

КОНДИЦИОНЕР
TOSHIBA
СПЛИТ-СИСТЕМА

РУКОВОДСТВО ПО ЭКСПЛУАТАЦИИ

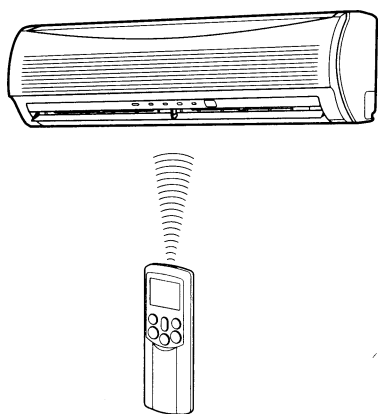

RAS-10JKVP-E / RAS-10JAVP-E
RAS-13JKVP-E / RAS-13JAVP-E

Благодарим Вас за покупку нашего кондиционера.
Внимательно изучите данную инструкцию и храните ее в доступном месте.

СОДЕРЖАНИЕ

ДОПОЛНИТЕЛЬНЫЕ ПРИНАДЛЕЖНОСТИ И КОМПОНЕНТЫ ВОЗДУШНОГО ФИЛЬТРА	3
ПРАВИЛА ТЕХНИКИ БЕЗОПАСНОСТИ	3
ОБЩЕЕ ОПИСАНИЕ КОНДИЦИОНЕРА	5
ПУЛЬТ ДИСТАНЦИОННОГО УПРАВЛЕНИЯ	6
ИНДИКАЦИЯ НА ДИСПЛЕЕ ПУЛЬТА ДИСТАНЦИОННОГО УПРАВЛЕНИЯ	7
ПОДГОТОВКА КОНДИЦИОНЕРА К ЭКСПЛУАТАЦИИ	7
ДИСТАНЦИОННОЕ УПРАВЛЕНИЕ КОНДИЦИОНЕРОМ	9
АВТОМАТИЧЕСКИЙ РЕЖИМ РАБОТЫ	10
АВТОМАТИЧЕСКИЙ ВЫБОР РЕЖИМА РАБОТЫ	10
ОХЛАЖДЕНИЕ\ОБОГРЕВ	11
ОСУШЕНИЕ	11
ОЧИСТКА ВОЗДУХА С ПОМОЩЬЮ ЭЛЕКТРОСТАТИЧЕСКОГО ФИЛЬТРА	12
ИНТЕНСИВНЫЙ РЕЖИМ	13
РЕЖИМ РАБОТЫ ПО ТАЙМЕРУ	13
СОХРАНЕНИЕ И АКТИВИЗАЦИЯ ЗАДАННЫХ НАСТРОЕК	15
РЕГУЛИРОВАНИЕ НАПРАВЛЕНИЯ ПОТОКА ОБРАБОТАННОГО ВОЗДУХА	16
АВТОМАТИЧЕСКИЙ ПЕРЕЗАПУСК	17
ПРИНЦИП РАБОТЫ КОНДИЦИОНЕРА	18
ВРЕМЕННОЕ УПРАВЛЕНИЕ КОНДИЦИОНЕРОМ	19
УХОД И ЧИСТКА КОНДИЦИОНЕРА	20
ЧИСТКА ЦЕОЛИТНЫХ ФИЛЬТРОВ	21
ЭКСПЛУАТАЦИЯ КОНДИЦИОНЕРА	25
ПОИСК И УСТРАНЕНИЕ НЕИСПРАВНОСТЕЙ	26
ОСНОВНЫЕ ТЕХНИЧЕСКИЕ ХАРАКТЕРИСТИКИ	29
ПОИСК И УСТРАНЕНИЕ НЕИСПРАВНОСТЕЙ ПУЛЬТА ДУ	30

ДОПОЛНИТЕЛЬНЫЕ ПРИНАДЛЕЖНОСТИ И КОМПОНЕНТЫ ВОЗДУШНОГО ФИЛЬТРА

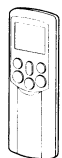

Пульт дистанционного управления

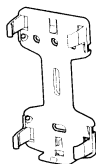

Держатель пульта дистанционного управления



Элементы питания (2 шт.)

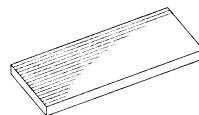

Цеолитный фильтр (Zeolite-plus)

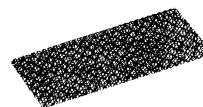

Цеолитный фильтр (Zeolite-3G)

ПРАВИЛА ТЕХНИКИ БЕЗОПАСНОСТИ

ВНИМАНИЕ!

- МОНТАЖ КОНДИЦИОНЕРА ДОЛЖЕН ВЫПОЛНЯТЬСЯ КВАЛИФИЦИРОВАННЫМИ СПЕЦИАЛИСТАМИ. НЕ УСТАНОВЛИВАЙТЕ КОНДИЦИОНЕР САМОСТОЯТЕЛЬНО.
- НЕ ПЫТАЙТЕСЬ САМОСТОЯТЕЛЬНО РЕМОНТИРОВАТЬ КОНДИЦИОНЕР.
- ВО ИЗБЕЖАНИЕ ПОРАЖЕНИЯ ЭЛЕКТРИЧЕСКИМ ТОКОМ НЕ ОТКРЫВАЙТЕ И НЕ СНИМАЙТЕ КРЫШКУ КОНДИЦИОНЕРА.
- ОТКЛЮЧЕНИЕ КОНДИЦИОНЕРА ТОЛЬКО ВЫКЛЮЧАТЕЛЕМ НЕ ГАРАНТИРУЕТ ЗАЩИТУ ОТ ПОРАЖЕНИЯ ЭЛЕКТРИЧЕСКИМ ТОКОМ. ПЕРЕД НАЧАЛОМ ЛЮБЫХ РАБОТ С КОНДИЦИОНЕРОМ ВЫНЬТЕ ВИЛКУ ИЗ РОЗЕТКИ.



ВНИМАНИЕ!

- По вопросу монтажа кондиционера обратитесь к торговому представителю или в специализированный сервисный центр.
- Не устанавливайте кондиционер самостоятельно. Неправильная установка может привести к поражению электрическим током, возгоранию, протечке конденсата и т.д.
- Кондиционер должен быть надежно заземлен.
- Не подсоединяйте заземляющий провод к газовым и водопроводным трубам, громоотводам и телефонным линиям. При ненадежном заземлении кондиционера возможно поражение электрическим током.

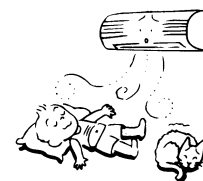

ВНИМАНИЕ!

ПОДКЛЮЧЕНИЕ К СЕТИ ЭЛЕКТРОПИТАНИЯ.

Подключайте кондиционер к сети электропитания с помощью автоматического выключателя или сетевого выключателя с изоляционным расстоянием между контактами не менее 3 мм.

Используйте плавкий предохранитель типа D  с номиналом 25 А.

ПРАВИЛА БЕЗОПАСНОЙ ЭКСПЛУАТАЦИИ

- Не переохлаждайте помещение и не находитесь в течение длительного времени под прямым потоком кондиционированного воздуха - это опасно для здоровья.
- Во избежание травмы или повреждения кондиционера не просовывайте пальцы или посторонние предметы через воздуховыпускную или воздухозаборную решетки, так как за ними установлены вентиляторы, вращающиеся с большой скоростью.
- При нарушении нормальной работы кондиционера (запах гари или недостаточная холодопроизводительность) немедленно отключите кондиционер сетевым и автоматическим выключателем и обратитесь в торговое представительство.
- Эксплуатация неисправного кондиционера может привести к повреждению агрегата, поражению электрическим током, пожару и т. д.
- Не лейте воду и другие жидкости на кондиционер. Это может привести к поражению электрическим током.

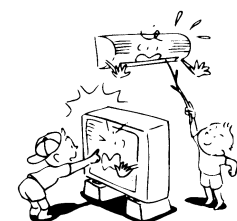

ПРАВИЛА БЕЗОПАСНОГО ПЕРЕМЕЩЕНИЯ И РЕМОНТА КОНДИЦИОНЕРА

- Не перемещайте и не ремонтируйте кондиционер самостоятельно.
- Во избежание поражения электрическим током не снимайте крышку кондиционера, так некоторые элементы внутри агрегата находятся под высоким напряжением.
- Для перемещения кондиционера на другое место обратитесь в торговое представительство. Неправильная установка кондиционера может привести к поражению электрическим током или пожару.
- Для ремонта кондиционера обратитесь в торговое. Неправильный ремонт кондиционера может привести к поражению электрическим током или пожару.



ПРАВИЛА БЕЗОПАСНОГО МОНТАЖА

- Правильно проложите шланг отвода конденсата.
Неправильная прокладка шланга может привести протеканию воды в помещение и порче мебели и пола.
- Убедитесь, что параметры сети электропитания соответствуют электрическим характеристикам, указанным на заводской табличке кондиционера. Несоблюдение данных требований может привести к повреждению кондиционера или к пожару.
- Не устанавливайте кондиционер в зоне возможной утечки легко воспламеняемых газов.
- Появление в зоне установки кондиционера легко воспламеняемых газов может вызвать пожар.
- Установите внутренний блок кондиционера так, чтобы над его верхней панелью оставалось свободное пространство высотой не менее 2 м. Не ставьте на верхнюю панель посторонние предметы.

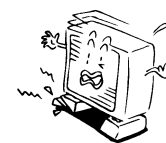
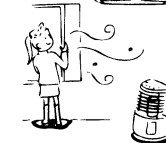
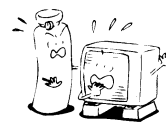
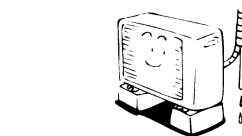

ПРАВИЛА ЭКСПЛУАТАЦИИ

- Внимательно изучите данное руководство и храните его в доступном месте. Руководство содержит полезную информацию, необходимую для повседневной эксплуатации кондиционера.
- Применяйте кондиционер только по прямому назначению. Не используйте его для охлаждения или нагрева продуктов питания, приборов, предметов искусства, корма для животных, растений, и т.п.
- Не устанавливайте кондиционер на кораблях и транспортных средствах, так как это может уменьшить производительность кондиционера.
- Не направляйте поток воздуха на растения и животных, так как это вредно действует на их рост и здоровье.
- При совместной работе кондиционера и газо-мазутных отопительных приборов обеспечьте вентиляцию и доступ свежего воздуха в помещение. При плохой вентиляции может возникнуть кислородное голодание.
- При эксплуатации кондиционера в закрытых помещениях обеспечьте вентиляцию и доступ свежего воздуха в помещение. При плохой вентиляции может возникнуть кислородное голодание.
- Во избежание поражения электрическим током не касайтесь кнопок управления влажными руками.
- Не устанавливайте газо-мазутные отопительные приборы в зоне выхода из кондиционера потока воздуха, так как это приводит к неполному сгоранию топлива.
- Если кондиционер не эксплуатируется в течение длительного времени, отключите его от сети электропитания сетевым или автоматическим выключателем. Это защитит кондиционер от грозового разряда и бросков напряжения.
- Не ставьте на кондиционер сосуды с водой, так как вода может попасть внутрь агрегата и вызвать поражение электрическим током в результате повреждения электроизоляции.
- Время от времени осматривайте бетонные плиты, на которые установлен наружный блок кондиционера. При повреждении плит блок может опрокинуться и нанести травму.
- Не лейте воду на кондиционер. Это может привести к поражению электрическим током.
- При чистке кондиционера не пользуйтесь спиртом, бензином, растворителями, стеклоочистителями, полировочными порошками и растворами, которые могут повредить кондиционер.
- Перед тем как приступить к чистке кондиционера, отключите его от сети электропитания сетевым или автоматическим выключателем. Это поможет избежать травмы от вращающегося вентилятора.
- Порядок чистки кондиционера описан в разделах «Уход и чистка кондиционера» и «Чистка цеолитных фильтров» на стр. 18 – 22.
- Для исключения опрокидывания и нанесения травм не влезайте и не ставьте посторонние предметы на внутренний и наружный блоки кондиционера.
- Для получения максимальной производительности эксплуатируйте кондиционер в температурном диапазоне, указанном в инструкции. Несоблюдение этого требования может привести к неисправности, выходу кондиционера из строя или утечкам конденсата.

ОБЩЕЕ ОПИСАНИЕ КОНДИЦИОНЕРА

Внутренний блок

1. Шланг отвода конденсата, трубопроводы холодильного контура и электрический кабель.
2. Воздухозаборная решетка (сбоку и сзади).
3. Воздуховыпускная решетка.

Наружный блок

4. Датчик температуры воздуха в помещении
5. Лицевая панель
6. Воздухозаборная решетка
7. Воздушный фильтр
8. Воздуховыпускная решетка
9. Горизонтальная заслонка (вверх-вниз)
10. Вертикальная заслонка (вправо-влево)
11. Панель управления и индикации
12. Приемник сигналов пульта ДУ
13. Пульт дистанционного управления
14. Воздушный фильтр
15. Ионизатор воздуха.

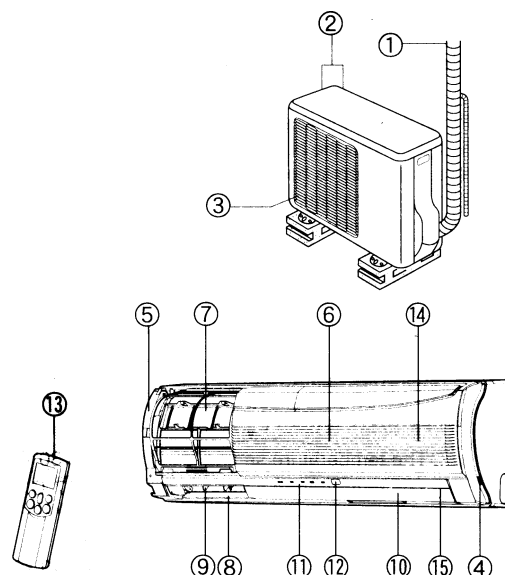

ФУНКЦИИ ИНДИКАТОРОВ И КНОПОК ПАНЕЛИ УПРАВЛЕНИЯ И ИНДИКАЦИИ ВНУТРЕННЕГО БЛОКА

Панель управления и индикации

На панели управления и индикации расположены следующие кнопки и индикаторы:

1. PLASMA – индикатор включения электростатического фильтра (голубой цвет).
2. FILTER – индикатор состояния воздушного фильтра (оранжевый цвет).
3. TIMER – индикатор режима работы по таймеру (желтый цвет).
4. RESET – кнопка включения/отключения кондиционера.
5. OPERATION – индикатор включения кондиционера (зеленый/оранжевый* цвет).

При срабатывании защиты индикаторы OPERATION начинают быстро мигать (с частотой 5 раз в секунду).

При автоматическом перезапуске кондиционера индикатор OPERATION загорается оранжевым светом.

Кнопка RESET

Если пульт дистанционного управления утерян, или его элементы питания разрядились, то используйте кнопку RESET для включения/отключения кондиционера.

1. Для включения кондиционера нажмите кнопку RESET. Для отключения кондиционера повторно нажав кнопку RESET.

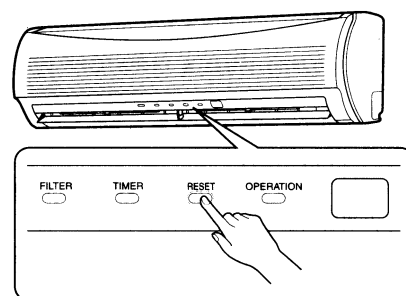
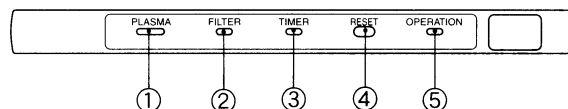

ПУЛЬТ ДИСТАНЦИОННОГО УПРАВЛЕНИЯ

1. Излучатель инфракрасных (ИК) сигналов

Передаёт управляющие сигналы на внутренний блок.



2. Кнопка вкл/откл

При нажатии этой кнопки кондиционер включается (прием команды подтверждается звуковым сигналом). При повторном нажатии кнопки кондиционер отключается (прием команды подтверждается звуковым сигналом).

При отсутствии звукового сигнала повторно нажмите эту кнопку.

3. Кнопка выбора режима работы кондиционера (MODE)





Нажимая эту кнопку, выберите режим работы кондиционера в следующей последовательности:

A – автоматический, ❄️ - охлаждения,  - осушения,  - обогрева. (Прием команды подтверждается звуковым сигналом).

4. Кнопка задания температуры воздуха в помещении

При нажатии стрелки ▲ значение заданной температуры увеличивается на 1 °C (макс. значение 30 °C). При нажатии стрелки ▼ значение заданной температуры уменьшается на 1 °C (мин. значение 17 °C). (Прием команды подтверждается звуковым сигналом).

5. Кнопка выбора скорости вращения вентилятора (FAN)

Нажимая эту кнопку, задайте скорость вращения вентилятора: LOW (НИЗКАЯ) , LOW+ (НИЗКАЯ+) , MED (СРЕДНЯЯ) , MED+ (СРЕДНЯЯ+) , HIGH (ВЫСОКАЯ) 

В режиме AUTO скорость вращения вентилятора выбирается автоматически в зависимости от температуры воздуха в помещении.

(Прием команды подтверждается звуковым сигналом).

6. Кнопка управления заслонкой (SWING)

Нажмите эту кнопку для включения покачивания заслонки. (Прием команды подтверждается звуковым сигналом).

Для отключения покачивания заслонки нажмите кнопку FIX. (Прием команды подтверждается звуковым сигналом). (См. стр. 14).

7. Кнопка регулирования направления потока воздуха (FIX)

При нажатии этой кнопки заслонка останавливается в фиксированном положении. (Прием команды подтверждается звуковым сигналом). (См. стр. 14).

8. Кнопка включения кондиционера по таймеру (ON)

Кнопка используется для настройки часов и задания времени включения кондиционера по таймеру.

При нажатии стрелки ▲ значение заданного времени увеличивается.

При нажатии стрелки ▼ значение заданного времени уменьшается.

9. Кнопка отключения кондиционера по таймеру (OFF)

Кнопка используется для задания времени отключения кондиционера по таймеру.

При нажатии стрелки ▲ значение задаваемого времени увеличивается.

При нажатии стрелки ▼ значение задаваемого времени уменьшается.

10. Кнопка ввода настроек таймера (SET)

Кнопка используется для ввода заданного времени включения/отключения кондиционера по таймеру. (Прием команды подтверждается звуковым сигналом).

11. Кнопка отмены настроек таймера (CLR)

Кнопка используется для отмены выбранных настроек таймера. (Прием команды подтверждается звуковым сигналом).

12. Кнопка интенсивного режима (Hi POWER)

При нажатии этой кнопки кондиционер включается в интенсивном режиме работы. (См. стр. 16)

13. Кнопка сохранения настроек (MEMO)

Кнопка используется для сохранения выбранных настроек в памяти пульта ДУ.

Нажмите и удерживайте кнопку не менее 3 сек, пока на дисплее не появится значок . (См. стр. 13).

14. Кнопка автоматического режима работы (AUTO)

При нажатии этой кнопки включается автоматический режим работы кондиционера.

(Прием команды подтверждается звуковым сигналом). (См. стр. 16).

15. Кнопка экономичного режима работы (ECO)

При нажатии этой кнопки включается экономичный режим работы кондиционера. (См. стр. 16).

16. Кнопка включения индикатора состояния воздушного фильтра (FILTER)

Кнопка используется для отключения индикатора состояния воздушного фильтра, установленного на внутреннем блоке.

Нажмите эту кнопку после чистки воздушного фильтра. (См. стр. 19).

17. Кнопка возврата к сохраненным настройкам (PRESET)

При нажатии этой кнопки кондиционер начинает работать в соответствии с настройками, сохраненными нажатием кнопки MEMO. (См. стр. 13).

18. Кнопка включения электростатического фильтра (PAP)

Нажмите эту кнопку для включения электростатического фильтра.

Для отключения электростатического фильтра повторно нажмите кнопку PAP.

19. Кнопка ночного режима (SLEEP)

При нажатии этой кнопки включается таймер ночного режима (OFF-таймер). Таймер ночного режима можно настроить на 4 значения времени отключения кондиционера (1, 3, 5 или 9 часов).

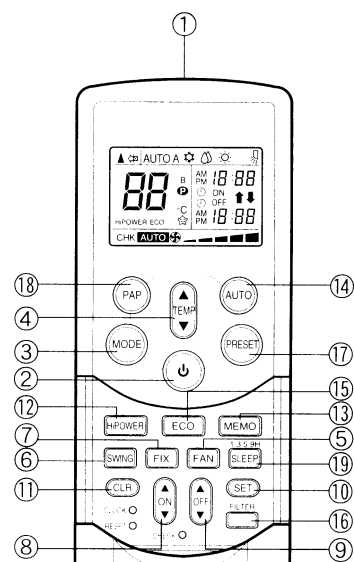

ИНДИКАЦИЯ НА ДИСПЛЕЕ ПУЛЬТА ДИСТАНЦИОННОГО УПРАВЛЕНИЯ

Дисплей пульта ДУ

При нажатии кнопки # пульта ДУ на дисплее появляется индикация всех настроек, за исключением индикации времени.

1. Индикация передачи сигнала ДУ

При передаче управляющего сигнала на внутренний блок на дисплее появляется значок ▲.

2. Индикация текущего режима работы

AUTO – автоматический режим работы;
A – автоматический выбор режима работы;
☼ - охлаждения, ☼ - осушения, ☼ - обогрева.

3. Индикация температуры

Отображается заданная температура (в диапазоне от 17 до 30 °C).

4. Индикация включения электростатического фильтра

Этот значок появляется на дисплее при включении электростатического фильтра.

5. Индикация скорости вращения вентилятора

Индикация скорости вращения вентилятора: LOW (НИЗКАЯ) —, LOW+ (НИЗКАЯ+) —■, MED (СРЕДНЯЯ) —■, MED+ (СРЕДНЯЯ+) —■, HIGH (ВЫСОКАЯ) —■. В автоматическом режиме работы кондиционера и режиме осушения на дисплее высвечивается надпись «AUTO».

6. Индикация режима работы по таймеру и текущего времени

На дисплее отображается заданное время включения/отключения кондиционера по таймеру или текущее время. Если не задано время включения/отключения кондиционера по таймеру, то на дисплее отображается текущее время.

7. Индикация интенсивного режима

При включении интенсивного режима на дисплее появляется надпись Hi POWER. Для включения интенсивного режима нажмите кнопку Hi POWER. Для отключения интенсивного режима повторно нажмите кнопку Hi POWER.

8. Индикация сохранения настроек

При нажатии кнопки MEMO при работающем кондиционере на дисплее появляется и мигает в течение 3-х секунд значок Ⓜ. При удержании кнопки более 3-х секунд значок Ⓜ перестает мигать.

Для удаления значка с экрана нажмите любую кнопку.

9. Индикация экономичного режима

Этот значок появляется на дисплее при включении экономичного режима. Для включения экономичного режима нажмите кнопку ECO. Для отключения экономичного режима повторно нажмите кнопку ECO.

10. Индикация изменения настроек

При одновременном нажатии кнопок CHECK и FIX осуществляется переход от настроек группы А к настройкам группы В. (Приоритет дается настройкам группы А).

При этом внутренний блок кондиционера также переходит на настройки группы В.

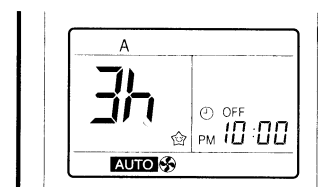
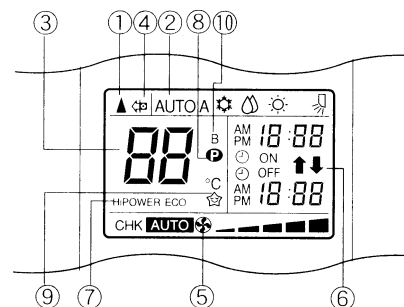

Для простоты объяснения на рисунке вверху показаны все значки и надписи, отображающиеся на экране дисплея. В действительности на дисплее отображаются только значки и надписи, относящиеся к текущему режиму работы кондиционера.

ПОДГОТОВКА КОНДИЦИОНЕРА К ЭКСПЛУАТАЦИИ

Установка элементов питания в пульт ДУ

1. Снимите крышку пульта и установите элементы питания.

2. Нажмите кнопку RESET.

На экране дисплея появится указатель текущего времени.

Настройте часы.

Установите крышку пульта на место.

- Если Вы не пользуетесь пультом более 1 месяца, извлеките элементы питания из пульта, так как батарейки могут протечь и повредить пульт.
- Для того чтобы снять крышку, нажмите на нее с двух сторон.

• Замена элементов питания

При замене элементов питания соблюдайте полярность.

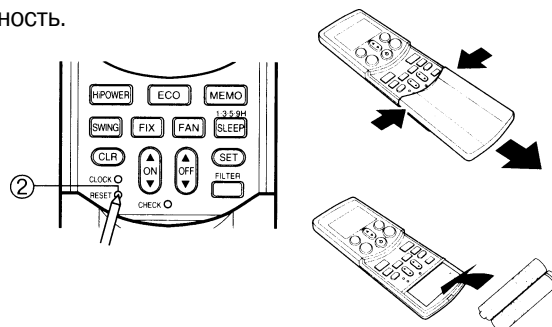

Элементы питания

- Для питания пульта ДУ используйте два новых щелочных элемента питания типа AAA.
- При нормальной эксплуатации кондиционера срок службы элементов питания составляет около 1 года.
- Заменяйте элементы питания, когда отсутствует звуковое подтверждение приема команд ДУ, или когда нарушается управление кондиционером с пульта ДУ.

Настройка текущего времени

Перед включением кондиционера установите время на часах пульта управления в указанном ниже порядке. Настройку времени можно производить как при работающем, так и при отключенном кондиционере.

Настройка времени при замене элементов питания

После замены элементов питания пульта ДУ на дисплее появится мигающая надпись AM 0:00.

1. Кнопка ON

Нажимая кнопку ON , настройте текущее время.

При каждом нажатии кнопки значение времени изменяется на 1 минуту. Если удерживать кнопку, то значение времени изменяется на 10 минут.

2. Кнопка SET

Для ввода выбранных настроек нажмите кнопку SET

На дисплее появится значение текущего времени, и часы начнут работать.

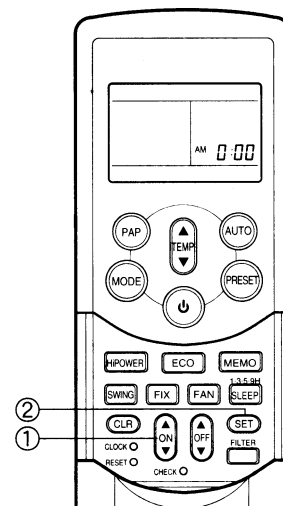

Корректировка времени

1. Кнопка CLOCK

Нажмите кнопку CLOCK.

Цифры на дисплее, отображающие текущее время, начнут мигать.

2. Кнопка ON

Нажимая кнопку ON , установите точное время.

При каждом нажатии кнопки значение времени изменяется на 1 минуту.

Если удерживать кнопку, то значение времени изменяется на 10 минут.

3. Кнопка SET

Для ввода выбранных настроек нажмите кнопку SET

На дисплее появится значение текущего времени, и часы начнут работать.

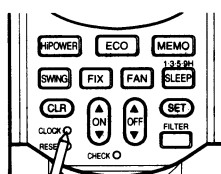

Нажмите кнопку CLOCK

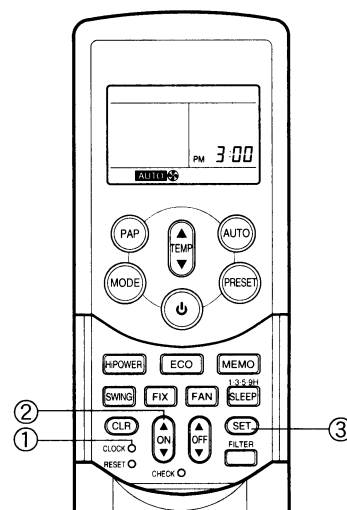

Установка цеолитных фильтров

1. Откройте воздухозаборную решетку и снимите воздушный фильтр.

2. Вставьте в кондиционер цеолитные фильтры Zeolite-plus и Zeolite-3G, входящие в комплект поставки.

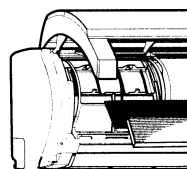
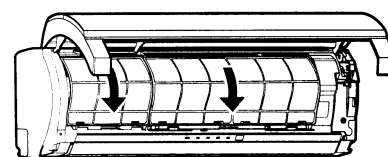
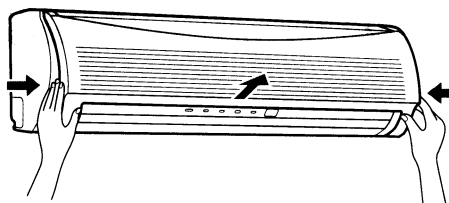

Цеолитный фильтр Zeolite-3G
Цеолитный фильтр Zeolite-plus

ДИСТАНЦИОННОЕ УПРАВЛЕНИЕ КОНДИЦИОНЕРОМ

ВНИМАНИЕ!

- Если между пультом и внутренним блоком находятся шторы, двери и другие предметы, то кондиционер не будет принимать сигналы ДУ.
- Не проливайте на пульт жидкость.
Не оставляйте пульт в зоне воздействия прямых солнечных лучей.
- Попадание прямых солнечных лучей на приемник сигналов ДУ может привести к нарушениям в работе кондиционера.
Для защиты приемника от солнечных лучей закрывайте окна шторами.
- Люминесцентные лампы с электронными стартерами могут нарушать работу дистанционного управления. Если в помещении, где работает кондиционер, имеются такие лампы, то обсудите возможность использования кондиционера в таких помещениях с торговым представителем.
- Если при работе пульта управления неожиданно включаются другие электрические приборы, то удалите их из зоны действия пульта или проконсультируйтесь с торговым представителем.

Размещение пульта дистанционного управления

- Для обеспечения нормального приема ИК-сигналов работайте с пультом дистанционного управления на расстоянии не более 7 м от внутреннего блока.
- В режиме работы по таймеру пульт ДУ в заданное время автоматически посылает управляющий сигнал на внутренний блок кондиционера.
Если прием ИК-сигналов затруднен, то возможно 15-минутное запаздывание выполнения команды.

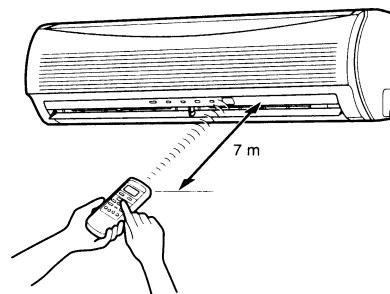

Держатель пульта дистанционного управления

Монтаж держателя пульта ДУ

- Перед тем как закрепить держатель пульта на стене или подставке, убедитесь, что внутренний блок принимает сигналы дистанционного управления.

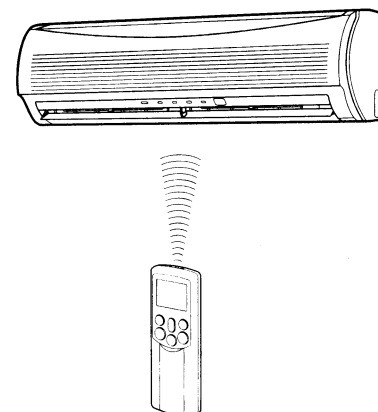

Установка и снятие пульта ДУ

- Вставьте пульт в держатель, развернув его параллельно держателю.
Снимите пульт с держателя, потянув его вверх.

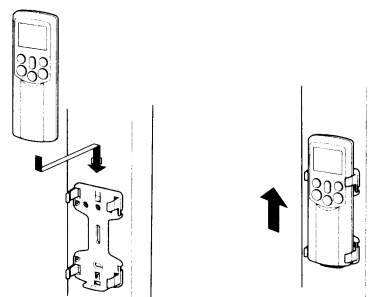

АВТОМАТИЧЕСКИЙ РЕЖИМ РАБОТЫ

При задании режима AUTO кондиционер автоматически выбирает режим охлаждения, обогрева или вентиляции, а также скорость вращения вентилятора и положение заслонок в зависимости от температуры воздуха в помещении. (См. стр. 16).

Включение

1. Кнопка вкл/откл.

Для включения кондиционера нажмите эту кнопку.

2. Кнопка AUTO

Нажмите кнопку AUTO.

- На панели управления и индикации внутреннего блока загорится индикатор OPERATION (кондиционер включен) зеленого или оранжевого цвета. Кондиционер начнет работать приблизительно через 3 минуты. Режим работы кондиционера выбирается автоматически в зависимости от температуры воздуха в помещении.
- Если режим AUTO не обеспечивает комфортные условия, то можно вручную выбрать режим работы кондиционера, а также изменить заданное значение температуры, скорость вращения вентилятора и положение заслонок. При изменении скорости вращения вентилятора и положения заслонок кондиционер переходит с режима AUTO на режим A. На экране дисплея появляется индикация скорости вращения вентилятора и положения заслонок.

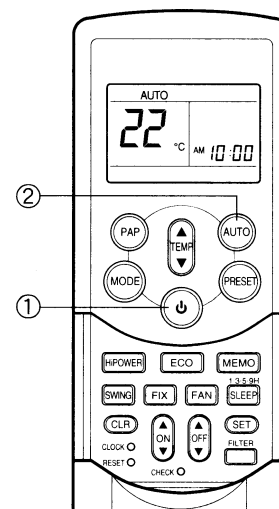

Отключение

Кнопка вкл/откл.

Для отключения кондиционера нажмите эту кнопку.

АВТОМАТИЧЕСКИЙ ВЫБОР РЕЖИМА РАБОТЫ

При выборе режима A или переходе из режима AUTO в режим A вследствие изменения настроек, кондиционер автоматически выбирает режим охлаждения, обогрева или вентиляции в зависимости от температуры воздуха в помещении. (См. стр. 16).

Включение

1. Кнопка вкл/откл.

Для включения кондиционера нажмите эту кнопку.

2. Кнопка выбора режима (MODE)

Выберите режим A.

3. Кнопка задания температуры

Задайте температуру воздуха в помещении.

- На панели управления и индикации внутреннего блока загорится индикатор OPERATION (кондиционер включен) зеленого или оранжевого цвета. Кондиционер начнет работать приблизительно через 3 минуты. Режим работы кондиционера выбирается автоматически в зависимости от температуры воздуха в помещении.
- При включении режима A на экране дисплея появляется надпись AUTO. В этом режиме скорость вращения вентилятора регулируется автоматически.
- Если режим A не обеспечивает комфортные условия, то можно выбрать режим работы кондиционера вручную.

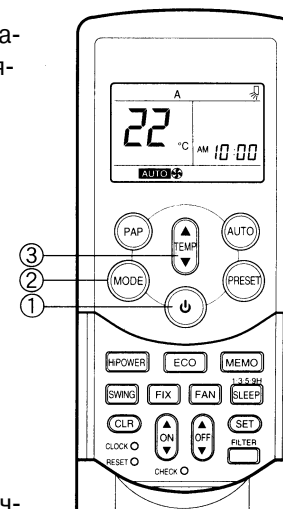

Отключение

Кнопка вкл/откл.

Для отключения кондиционера нажмите эту кнопку.

ОХЛАЖДЕНИЕ\ОБОГРЕВ

Включение

1. Кнопка вкл/откл.

Для включения кондиционера нажмите эту кнопку.

2. Кнопка выбора режима (MODE)

Нажимая эту кнопку, выберите режим COOL (ОХЛАЖДЕНИЕ) или HEAT (ОБОГРЕВ).





3. Кнопка задания температуры

Нажимая эту кнопку, задайте температуру воздуха в помещении:

- для режима охлаждения: не ниже 21 °С;
- для режима обогрева: не выше 28 °С.

4. Кнопка выбора скорости вращения вентилятора

Нажимая эту кнопку, выберите скорость вращения вентилятора:

AUTO (автоматический выбор скорости), LOW (НИЗКАЯ) , LOW+ (НИЗКАЯ+) , MED (СРЕДНЯЯ) , MED+ (СРЕДНЯЯ+) , HIGH (ВЫСОКАЯ) .

На панели управления и индикации внутреннего блока загорится индикатор OPERATION (кондиционер включен) зеленого или оранжевого цвета. Кондиционер начнет работать приблизительно через 3 минуты.

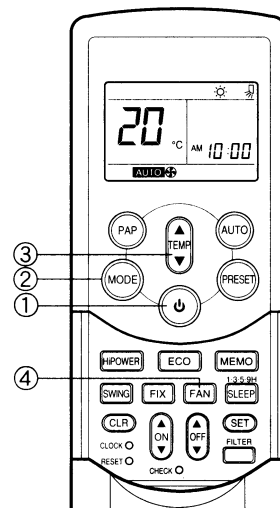

Отключение

Кнопка вкл/откл.

Для отключения кондиционера нажмите эту кнопку.

ОСУШЕНИЕ

Включение

1. Кнопка вкл/откл.

Для включения кондиционера нажмите эту кнопку.

2. Кнопка выбора режима (MODE)

Нажимая эту кнопку, выберите режим DRY (ОСУШЕНИЕ).

3. Кнопка задания температуры

Нажимая эту кнопку, задайте температуру воздуха в помещении.

- На экране дисплея появится надпись AUTO.
- На панели управления и индикации внутреннего блока загорится индикатор OPERATION (кондиционер включен) зеленого или оранжевого цвета. Кондиционер начнет работать приблизительно через 3 минуты.

Отключение

Кнопка вкл/откл.

Для отключения кондиционера нажмите эту кнопку.

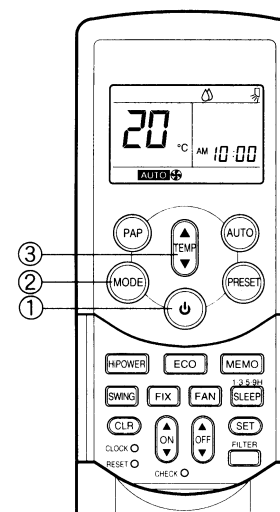

ОЧИСТКА ВОЗДУХА С ПОМОЩЬЮ ЭЛЕКТРОСТАТИЧЕСКОГО ФИЛЬТРА

Включение электростатического фильтра при работающем кондиционере

1. Кнопка PAP

Для включения электростатического фильтра нажмите эту кнопку.

- На панели управления и индикации внутреннего блока загорится индикатор PLASMA голубого цвета.
- Включатся электростатический фильтр и ионизатор воздуха.

Отключение электростатического фильтра при работающем кондиционере

2. Кнопка PAP

Для отключения электростатического фильтра нажмите эту кнопку.

- Индикатор PLASMA голубого цвета, расположенный на панели управления и индикации внутреннего блока, погаснет.
- Электростатический фильтр и ионизатор воздуха отключатся.

Отключение электростатического фильтра и кондиционера

1. Кнопка вкл/откл. ⏻

Для отключения электростатического фильтра и кондиционера нажмите эту кнопку.

- Индикатор OPERATION (кондиционер включен) зеленого или оранжевого цвета и индикатор PLASMA голубого цвета, расположенные на панели управления и индикации внутреннего блока, погаснут.

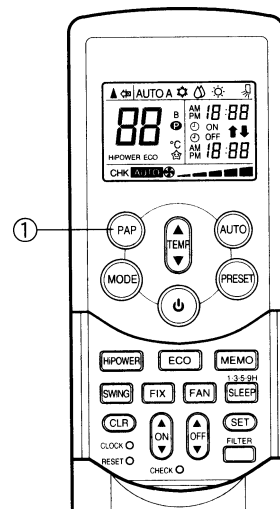

ВНИМАНИЕ!

- При повторном нажатии кнопки вкл/откл ⏻ кондиционер включится вместе с электростатическим фильтром.
- При работе кондиционера с электростатическим фильтром отключить только кондиционер нельзя.

Включение электростатического фильтра при неработающем кондиционере

1. Кнопка PAP

Для включения электростатического фильтра нажмите эту кнопку.

- На панели управления и индикации внутреннего блока загорится индикатор PLASMA голубого цвета.

ПРИМЕЧАНИЯ

- Вместе с электростатическим фильтром включается ионизатор воздуха.
- При электростатической очистке воздуха образуется некоторое количество озона, запах которого можно почувствовать.
- В режиме автоматического выбора скорости вращения вентилятора скорость изменяется в пределах от LOW (НИЗКАЯ) — до MED+ (СРЕДНЯЯ+). Если воздух в помещении становится чистым, включается низкая скорость вращения вентилятора (LOW —).
При низкой температуре воздуха в помещении положение горизонтальной заслонки может измениться.
- Если при включенном электростатическом фильтре открыть лицевую панель, то может загореться индикатор состояния воздушного фильтра (FILTER) оранжевого цвета. В этом случае отключите электростатический фильтр (а также кондиционер, если он работает) и закройте лицевую панель.
- После того как электростатический фильтр проработает приблизительно 1000 часов, загорается индикатор состояния воздушного фильтра (FILTER) оранжевого цвета. В этом случае прочистите пылесборник. (См. стр. 21).

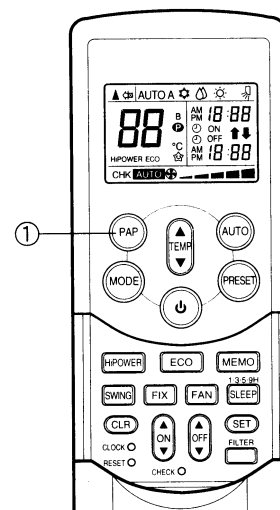

ИНТЕНСИВНЫЙ РЕЖИМ

Интенсивный режим

В этом режиме контроллер выбирает режим работы кондиционера, заданную температуру воздуха и скорость вращения вентилятора, которые обеспечивают создание комфортных условий в помещении за минимальное время в жаркий или холодный сезон. (См. стр. 16).

Включение интенсивного режима

1. Кнопка Hi POWER

Для включения интенсивного режима нажмите кнопку Hi POWER. На дисплее пульта ДУ появится надпись Hi POWER.

Отмена интенсивного режима

1. Кнопка Hi POWER

Для отмены интенсивного режима повторно нажмите кнопку Hi POWER. Надпись Hi POWER на дисплее пульта ДУ исчезнет.

ВНИМАНИЕ!

Интенсивный режим нельзя включить, если задано время включения кондиционера по таймеру, а также в режиме осушения.

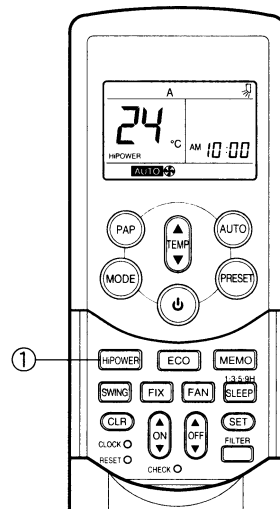

РЕЖИМ РАБОТЫ ПО ТАЙМЕРУ

Задание времени включения и отключения кондиционера по таймеру

Задание времени включения кондиционера по таймеру

1. Кнопка ON

Нажимая кнопку ON, задайте время включения кондиционера по таймеру.

При каждом нажатии кнопки значение времени изменяется на 10 минут.

Если удерживать кнопку, то значение времени изменяется на 1 час.

2. Кнопка SET

Для ввода выбранных настроек нажмите кнопку SET

На дисплее появится значение заданного времени и таймер начнет работать.

3. Кнопка CLR

Для отмены выбранных настроек нажмите кнопку CLR.

Задание времени отключения кондиционера по таймеру

1. Кнопка OFF

Нажимая кнопку OFF, задайте время отключения кондиционера по таймеру.

При каждом нажатии кнопки значение времени изменяется на 10 минут.

Если удерживать кнопку, то значение времени изменяется на 1 час.

2. Кнопка SET

Для ввода выбранных настроек нажмите кнопку SET

На дисплее появится значение заданного времени и таймер начнет работать.

3. Кнопка CLR

Для отмены выбранных настроек нажмите кнопку CLR.

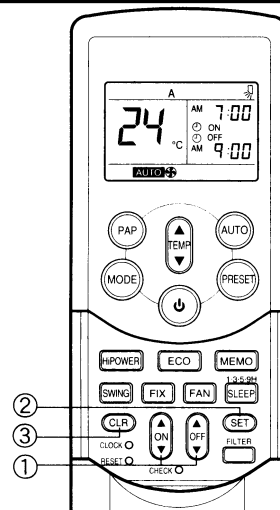

ВНИМАНИЕ!

- В режиме работы по таймеру пульт ДУ в заданное время автоматически посылает управляющий сигнал на внутренний блок кондиционера. Поэтому пульт должен находиться в таком месте, из которого сигнал мог бы беспрепятственно достигать приемника сигналов ДУ.
- Если Вы не нажмете кнопку SET в течении 30 сек после задания времени включения/отключения кондиционера, то настройки таймера будут отменены.

При включении режима работы по таймеру все настройки сохраняются в памяти пульта ДУ, поэтому при нажатии кнопок ON или OFF кондиционер начнет работать в ранее заданном режиме.

Если цифры, обозначающие текущее время на экране дисплея, мигают, то настройку таймера производить нельзя. В этом случае выполните операции, указанные в разделе "Настройка текущего времени", и только потом задайте время включения/отключения кондиционера по таймеру.

Задание времени включения и отключения кондиционера по таймеру (объединенный таймер)



Отключение по таймеру → Включение по таймеру

(Кондиционер: работает → отключен ® работает)

Эта функция позволяет автоматически отключать кондиционер перед сном или уходом на работу и включать его утром или при возвращении домой.

Например, необходимо отключить кондиционер вечером и снова включить его на следующее утро.

Настройка объединенного таймера

1. Нажимая кнопку OFF , задайте время отключения кондиционера по таймеру.
2. Нажимая кнопку ON , задайте время включения кондиционера по таймеру.
3. Для ввода выбранных настроек нажмите кнопку SET.



Включение по таймеру → Отключение по таймеру

(Кондиционер: отключен → работает → отключен)

Эта функция позволяет автоматически включать кондиционер утром после сна и отключать перед уходом из дома.

Например, необходимо включить кондиционер утром и отключить его днем.

Настройка объединенного таймера

1. Нажимая кнопку ON , задайте время включения кондиционера по таймеру.
2. Нажимая кнопку OFF , задайте время отключения кондиционера по таймеру.
3. Для ввода выбранных настроек нажмите кнопку SET .
 - Первой выполняется функция, соответствующая ближайшей по времени настройке таймера.
 - Если время включения и отключения кондиционера заданы одинаковыми, то таймер не будет работать, и кондиционер может отключиться.

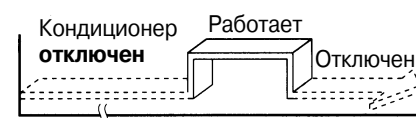





ВНИМАНИЕ!

Примерно через 3 с пульт ДУ передаст управляющий сигнал на внутренний блок. После нажатия кнопки SET  должен прозвучать сигнал подтверждения приема.

Задание времени ежедневного включения и отключения кондиционера по таймеру (объединенный суточный таймер)

Эта функция позволяет автоматически включать и отключать кондиционер каждый день в одно и то же время.

Настройка объединенного таймера

1. Нажимая кнопку ON , задайте время включения кондиционера по таймеру.
 2. Нажимая кнопку OFF , задайте желаемое время отключения кондиционера по таймеру.
 3. Нажмите кнопку SET .
 4. После нажатия кнопки SET  на экране дисплея появятся и будут мигать в течение 3-х секунд стрелки ↑ или ↓. Повторно нажмите кнопку SET .
- Если на дисплее высвечиваются обе стрелки ↑ и ↓, значит суточный таймер включен.

Отмена заданного времени

Для отмены выбранных настроек нажмите кнопку CLR .

Показания текущего времени

При включенном таймере текущее время на экране дисплея не отображается. Для просмотра текущего времени нажмите кнопку SET. При этом на экране на 3 секунды появится значение текущего времени.

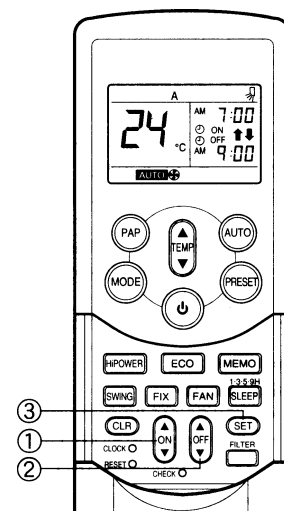

СОХРАНЕНИЕ И АКТИВИЗАЦИЯ ЗАДАННЫХ НАСТРОЕК

Кнопка MEMO служит для сохранения часто используемых настроек.

Включите кондиционер и задайте настройки, которые Вы хотите сохранить.

При работающем кондиционере нажмите кнопку MEMO, как указано ниже.

1. Кнопка MEMO

Для подготовки настроек к сохранению нажмите кнопку MEMO, не удерживая ее.

Все значки на дисплее пульта ДУ начнут мигать, за исключением указателя текущего времени и значка .

2. Кнопка MEMO

Нажмите и удерживайте кнопку MEMO, пока значки не перестанут мигать (приблизительно 3 секунды). Заданные настройки будут сохранены, и на дисплее останется значок .

- Если не удерживать кнопку MEMO в течение 3-х секунд или нажать другую кнопку, то сохранение настроек будет отменено.
- При нажатии кнопки MEMO сохраняются следующие настройки:
 - режим работы кондиционера,
 - заданная температура воздуха в помещении,
 - скорость вращения вентилятора,
 - время включения и отключения кондиционера по таймеру,
 - интенсивный режим.

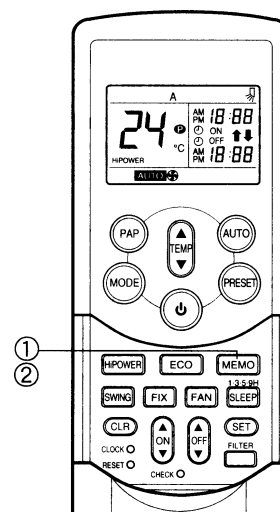

Для переключения кондиционера на работу с сохраненными настройками выполните следующие действия:

1. Кнопка PRESET

Нажмите кнопку PRESET. На экране дисплея появится индикация настроек, сохраненных при нажатии кнопки MEMO, и кондиционер начнет работать с этими настройками.

(A): Если нажать кнопку PRESET при отключенном кондиционере

- На панели управления и индикации внутреннего блока загорится индикатор OPERATION (кондиционер включен) зеленого или оранжевого цвета, и через 3 минуты кондиционер начнет работать.

(B): Если нажать кнопку PRESET при работающем кондиционере

- Режим работы кондиционера изменится в соответствии с настройками, сохраненными при нажатии кнопки MEMO.
- Заводские настройки кондиционера:
 - режим работы: AUTO,
 - заданная температура воздуха: 22 °C.

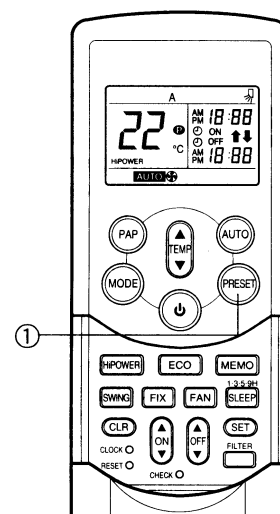

РЕГУЛИРОВАНИЕ НАПРАВЛЕНИЯ ПОТОКА ОБРАБОТАННОГО ВОЗДУХА

- Правильно отрегулируйте направление потока обработанного воздуха. В противном случае может возникнуть ощущение дискомфорта, вызванное неравномерным распределением температуры воздуха в помещении.
- Регулирование направления потока воздуха в вертикальной плоскости выполняется с пульта дистанционного управления.
- Регулирование направления потока воздуха в горизонтальной плоскости выполняется вручную.

Регулирование направления потока воздуха в вертикальной плоскости (вверх-вниз)

В режиме работы AUTO или A кондиционер автоматически регулирует направление потока воздуха в вертикальной плоскости.

Задание направления потока воздуха

Эту функцию можно использовать только при работающем кондиционере.

1. Кнопка FIX

Нажимая кнопку FIX пульта ДУ, выберите положение горизонтальной заслонки.

- Выбирайте положение заслонки внутри указанного диапазона.
- При последующих включениях кондиционера сохранится положение горизонтальной заслонки, заданное кнопкой FIX.

Режим покачивания заслонки

Эта функция включается только при работающем кондиционере.

1. Кнопка SWING

Для включения покачивания заслонки нажмите кнопку SWING на пульте ДУ.

- Для отключения покачивания заслонки нажмите кнопку FIX.
- Для изменения угла покачивания заслонки, нажмите кнопку FIX, затем снова нажмите кнопку SWING.

ВНИМАНИЕ!

- Когда кондиционер отключен, кнопки FIX и SWING не работают (в том числе, если задано время включения кондиционера по таймеру).
- При работе в режиме охлаждения или осушения не оставляйте горизонтальную заслонку в крайнем нижнем положении длительное время, иначе на ее поверхности будет образовываться конденсат и стекать на пол.
- Не поворачивайте горизонтальную заслонку вручную, пользуйтесь для этого кнопкой FIX. Поворот заслонки вручную может привести к нарушению ее работы при включении кондиционера. В этом случае отключите и вновь включите кондиционер.
- Если включить кондиционер сразу после его отключения, то горизонтальная заслонка может оставаться неподвижной в течение 10 секунд.

Регулирование направления потока воздуха в горизонтальной плоскости (вправо-влево)

- Регулирование направления потока воздуха в горизонтальной плоскости производится поворотом вертикальной заслонки вручную.
- Поворот заслонки можно выполнять как вправо, так и влево.

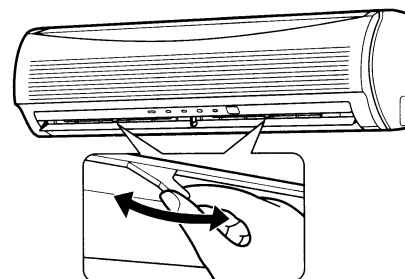
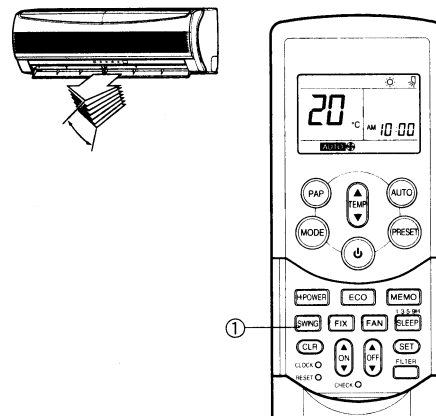
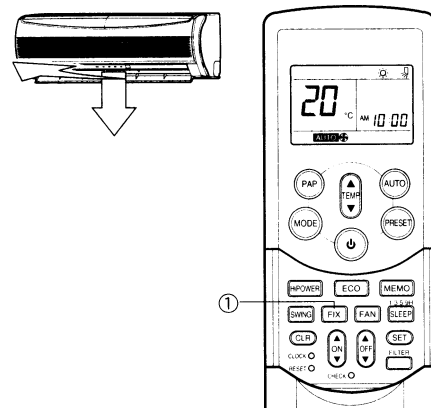
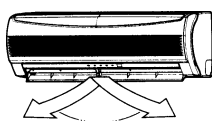

АВТОМАТИЧЕСКИЙ ПЕРЕЗАПУСК

Данная модель имеет функцию перезапуска, которая позволяет возобновлять работу кондиционера с заданными настройками без использования пульта ДУ при перебоях в электропитании.

ПРИМЕЧАНИЕ

Функция автоматического перезапуска не настраивается на заводе. При необходимости Вы можете задать ее самостоятельно.

НАСТРОЙКА ФУНКЦИИ АВТОМАТИЧЕСКОГО ПЕРЕЗАПУСКА

Настройка автоматического перезапуска производится в следующем порядке:

Включите электропитание кондиционера, поскольку при выключенном электропитании выполнить данную настройку нельзя.

Для активизации функции перезапуска нажмите и удерживайте в течение 3 секунд кнопку RESET на панели управления и индикации внутреннего блока.

Прием команды на активизацию функции автоматического перезапуска подтверждается тремя звуковыми сигналами. Функция автоматического перезапуска настроена, и в случае перебоя в электропитании кондиционер включится автоматически.

1. Когда кондиционер не работает.

Нажмите и удерживайте не менее 3 секунд кнопку RESET.

- Кондиционер готов к работе. Индикатор OPERATION (кондиционер включен) загорелся зеленым светом.
- Через 3 секунды во внутреннем блоке раздадутся три звуковых сигнала. Цвет индикатора OPERATION изменится с зеленого на оранжевый.
- Кондиционер начнет работать.

Если Вы не хотите включать кондиционер, повторно нажмите кнопку RESET или отключите кондиционер с пульта дистанционного управления.

2. Когда кондиционер работает.

Нажмите и удерживайте не менее 3 секунд кнопку RESET.

- Кондиционер готов к отключению. Индикатор зеленого цвета гаснет.
- Через 3 секунды во внутреннем блоке раздадутся три звуковых сигнала.
- Кондиционер отключится.

Если Вы не хотите отключать кондиционер, то включите его с пульта дистанционного управления. На панели управления и индикации загорится оранжевый индикатор.

- При включенном таймере настройку автоматического перезапуска выполнить нельзя.
- После автоматического перезапуска кондиционера режим покачивания заслонки не возобновляется.

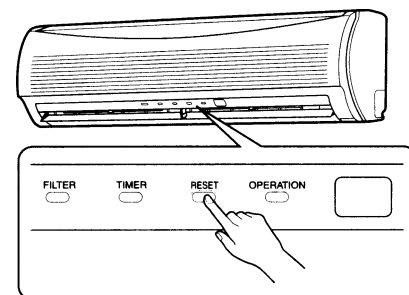

Кнопка RESET

ОТМЕНА ФУНКЦИИ АВТОМАТИЧЕСКОГО ПЕРЕЗАПУСКА

Отмена функции автоматического перезапуска выполняется в следующем порядке:

Повторите процедуру настройки функции автоматического перезапуска. Кондиционер получит команду на отмену функции перезапуска, и во внутреннем блоке раздадутся три звуковых сигнала. Функция автоматического перезапуска отменена, и в случае перебоя в электропитании кондиционер можно включить только вручную с пульта дистанционного управления.

1. Когда кондиционер не работает.

Нажмите и удерживайте не менее 3 секунд кнопку RESET.

- Кондиционер готов к работе. Индикатор OPERATION (кондиционер включен) загорелся оранжевым светом.
- Через 3 секунды во внутреннем блоке раздадутся три звуковых сигнала. Цвет индикатора OPERATION изменится с оранжевого на зеленый.
- Кондиционер начнет работать.

Если Вы не хотите включать кондиционер, повторно нажмите кнопку RESET или отключите кондиционер с пульта дистанционного управления.

2. Когда кондиционер работает.

Нажмите и удерживайте не менее 3 секунд кнопку RESET.

- Кондиционер готов к отключению. Индикатор оранжевого цвета гаснет.
- Через 3 секунды во внутреннем блоке раздадутся три звуковых сигнала.
- Кондиционер отключится.

Если Вы не хотите отключать кондиционер, то включите его с пульта дистанционного управления. На панели управления и индикации загорится оранжевый индикатор.

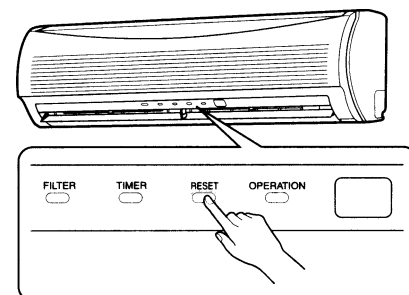

Кнопка RESET

ПРИНЦИП РАБОТЫ КОНДИЦИОНЕРА

Автоматический выбор режима работы

На рисунке 1 описана логика, согласно которой контроллер выбирает режим работы в зависимости от фактической температуры воздуха в помещении (T_a).

Фактическая температура воздуха в помещении в момент включения кондиционера или при изменении заданной температуры



Рис. 1

После того, как компрессор был отключен более 15 минут (в режиме вентиляции), контроллер снова выбирает режим работы кондиционера согласно описанной выше логике.

Режим интенсивной работы

Если в режимах охлаждения, обогрева или в режиме A нажать кнопку Hi POWER, то кондиционер начнет работать следующим образом.

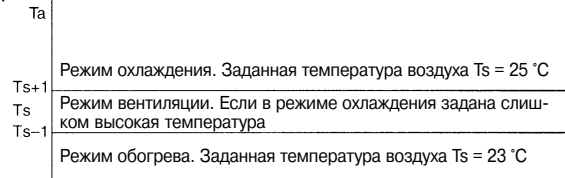
- **В режиме охлаждения**

Охлаждение помещения производится воздухом с температурой, ниже заданной, при этом:

- если фактическая температура воздуха в помещении выше заданной, то поток обработанного воздуха направляется вниз, а скорость вращения вентилятора увеличивается;
 - если фактическая температура воздуха в помещении находится в пределах $\pm 1\text{ }^\circ\text{C}$ от заданной, то воздух равномерно распределяется по объему помещения, охлаждая его с максимальной эффективностью.
- Уровень шума кондиционера увеличивается в связи с увеличением скорости вращения вентилятора.

- **В режиме обогрева**

Обогрев помещения производится воздухом с температурой на $2\text{ }^\circ\text{C}$ выше заданной.

Экономичный режим работы

Если в режимах охлаждения, обогрева или в режиме A нажать кнопку ECO, то кондиционер начнет работать, как показано на диаграммах ниже. При этом скорость вращения вентилятора регулируется автоматически.

- **В режиме охлаждения (*)**

В зоне работы с минимальной производительностью заданное значение температуры увеличивается на $1\text{ }^\circ\text{C}$ после первого часа работы и на $2\text{ }^\circ\text{C}$ после двух часов работы.

Таким образом, фактическая температура воздуха в помещении, поддерживается между температурой в зоне работы с минимальной производительностью и заданной температурой.

- **В режиме обогрева (☼)**

В зоне работы с минимальной производительностью заданное значение температуры уменьшается на $1\text{ }^\circ\text{C}$ после первого часа работы и на $2\text{ }^\circ\text{C}$ после двух часов работы.

Таким образом, фактическая температура воздуха в помещении, поддерживается между заданной температурой и температурой в зоне работы с минимальной производительностью.

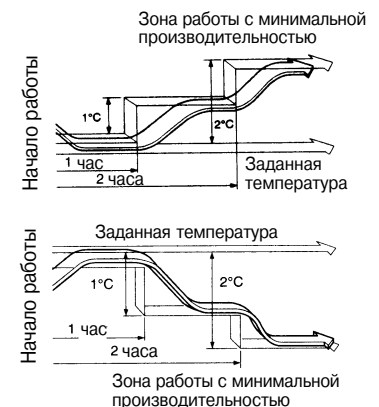

Режим осушения (☼)

При работе в режиме осушения режим осушения с охлаждением выбирается автоматически по разности между заданной и фактической температурой воздуха в помещении.

- **Осушение и охлаждение**

Этот режим выбирается, если фактическая температура воздуха в помещении выше заданной температуры.

Температура воздуха в процессе осушения регулируется путем перехода с режима охлаждения на режим вентиляции и обратно.

Индикация скорости вращения вентилятора - AUTO, вентилятор вращается с низкой скоростью.

РЕКОМЕНДАЦИИ ПО ЭКОНОМИИ ЭЛЕКТРОЭНЕРГИИ

Задавайте комфортную температуру воздуха в помещении.

Регулярно чистите воздушные фильтры

Загрязненные фильтры уменьшают производительность кондиционера.

Чистку фильтров производите каждые две недели.

Не открывайте без необходимости двери и окна

Не допускайте выхода обработанного воздуха наружу.

Загораживайте окна шторами

При охлаждении помещения загораживайте окна шторами и не пропускайте в помещение прямые солнечные лучи.

При обогреве помещения также загораживайте окна шторами, чтобы сохранить тепло.

Эффективно используйте таймер

Для задания оптимального времени работы кондиционера эффективно используйте таймер.

Обеспечьте равномерное распределение воздуха по объему помещения

Для этого отрегулируйте направление потока обработанного воздуха.

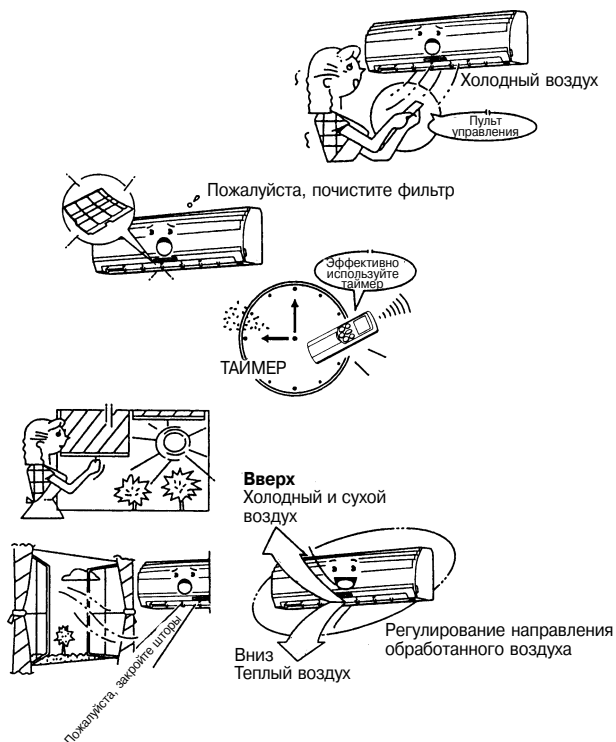

ВРЕМЕННОЕ УПРАВЛЕНИЕ КОНДИЦИОНЕРОМ

Временное управление

Эта функция используется для управления кондиционером, если утерян пульт ДУ, или разрядились элементы питания.

- Для включения кондиционера нажмите кнопку RESET на панели управления и индикации внутреннего блока.
- Для включения режима охлаждения удерживайте эту кнопку не менее 10 секунд.
- При активизации данной функции управление с пульта ДУ невозможно.



УХОД И ЧИСТКА КОНДИЦИОНЕРА

ВНИМАНИЕ!

Перед началом чистки выключите сетевой или автоматический выключатель.

Чистка внутреннего блока и пульта дистанционного управления

ВНИМАНИЕ!

- Для чистки внутреннего блока и пульта ДУ пользуйтесь сухой мягкой тканью.
- Если поверхность внутреннего блока сильно загрязнена, смочите ткань холодной водой.
- Не вытирайте влажной тканью пульт ДУ.
- Не пользуйтесь для чистки кондиционера химическими моющими средствами, и не допускайте попадания этих веществ на поверхность блока, так как они могут испортить или обесцветить поверхность кондиционера.
- Не пользуйтесь для чистки кондиционера бензином, растворителем, абразивным порошком и другими химически активными веществами. Они могут повредить или деформировать пластиковую поверхность кондиционера.

Если кондиционер не будет использоваться более месяца

1. Включите кондиционер на 3-4 часа в режиме вентиляции. Это позволит полностью просушить его внутренние полости.
- Кондиционер будет работать в режиме вентиляции, если задать высокую температуру в режиме охлаждения.
2. Отключите кондиционер и выключите автоматический выключатель.
3. Очистите воздушные фильтры.
4. Выньте элементы питания из пульта ДУ.

Перед началом эксплуатации

ВНИМАНИЕ!

- Убедитесь, что воздушные фильтры вставлены в кондиционер.
- Убедитесь, что посторонние предметы не загораживают воздухозаборные и воздухо-выпускные решетки внутреннего и наружного блоков.

Чистка воздушного фильтра

Воздушные фильтры следует чистить не реже одного раза в две недели.

Загрязненные воздушные фильтры снижают производительность кондиционера, поэтому чистите их, по возможности, чаще.

Подготовка к чистке

1. Отключите кондиционер с пульта ДУ.
2. Откройте воздухозаборную решетку.

Чистка

1. Откройте воздухозаборную решетку и поднимите ее в горизонтальное положение.
2. Возьмитесь обеими руками за ручки воздушного фильтра и приподнимите его. Извлеките фильтр, осторожно вытягивая его вниз.
3. Очистите фильтр с помощью пылесоса. Если фильтр сильно загрязнен, сполосните его водой и просушите в тени.

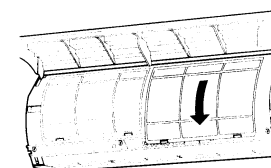
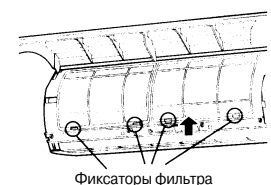
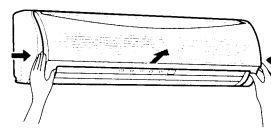
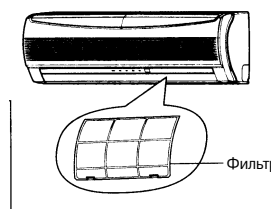

4. Вставьте верхнюю часть фильтра во внутренний блок, так, чтобы края фильтра совпадали с краями внутреннего блока, и закрепите нижнюю часть фильтра.
5. Закройте воздухозаборную решетку.
 - Если на панели управления и индикации внутреннего блока загорится индикатор состояния фильтра, отключите его, нажав кнопку FILTER на пульте ДУ или кнопку RESET на панели управления внутреннего блока.

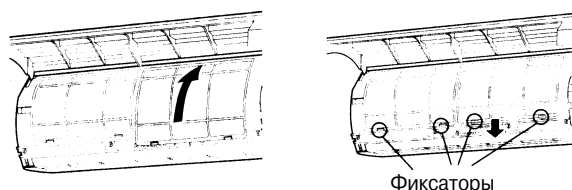

Чистка воздухозаборной решетки

Подготовка к чистке

1. Отключите кондиционер с пульта ДУ.
2. Откройте воздухозаборную решетку.

Чистка

1. Снятие воздухозаборной решетки.
Возьмитесь обеими руками за края воздухозаборной решетки и откройте ее, потянув вверх. Сдвиньте центральный рычажок влево и снимите решетку.
2. Промойте решетку водой с помощью губки или мягкой ткани. (Не используйте металлические или другие жесткие щетки).
 - Использование жестких щеток приводит к появлению царапин на поверхности решетки и отслаиванию металлических покрытий.
 - Если решетка сильно загрязнена, вымойте ее с помощью нейтрального моющего средства и сполосните в воде.
3. Протрите воздухозаборную решетку и просушите ее.
4. Установите левый и правый рычажки решетки на оси, находящиеся по бокам кондиционера, и поставьте на место центральный рычажок.
5. Убедитесь, что центральный рычажок встал на место, и закройте воздухозаборную решетку.
 - Нажмите на нижний край решетки в местах, обозначенных стрелками, и убедитесь, что решетка полностью закрылась.

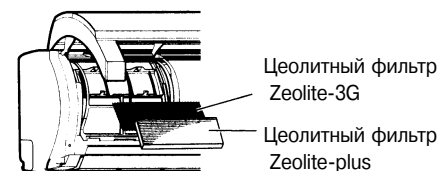
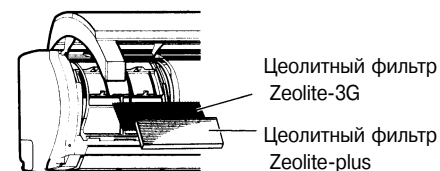
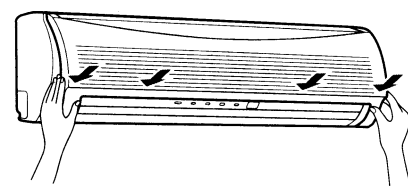
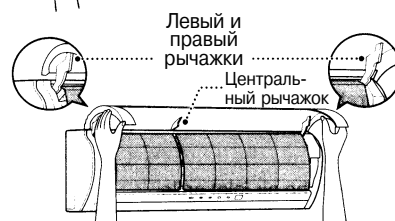
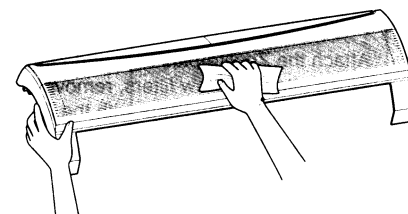
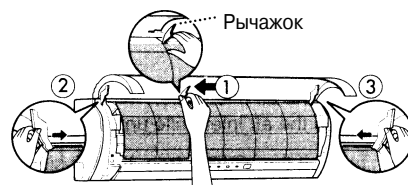

ВНИМАНИЕ!

Регулярный уход и чистка внутреннего и наружного блоков особенно необходимы, если кондиционер работает постоянно.

Нарушение регулярности чистки и ухода приводит к снижению холодопроизводительности кондиционера, обмерзанию, протечкам конденсата и преждевременному выходу из строя компрессора.

ЧИСТКА ЦЕОЛИТНЫХ ФИЛЬТРОВ

Установка цеолитных фильтров Zeolite-plus и Zeolite-3G

- Установка цеолитных фильтров производится после монтажа кондиционера.

Подготовка к установке

1. Отключите кондиционер с пульта ДУ.

Установка

1. Откройте воздухозаборную решетку, приподняв ее вверх так, чтобы она встала на защелки.
2. Возьмитесь обеими руками за ручки воздушного фильтра, расположенного с левой стороны кондиционера, и приподнимите фильтр. Извлеките фильтр, осторожно вытягивая его вниз.
3. Извлеките из пакетов и вставьте в лицевую панель цеолитные фильтры Zeolite-plus и Zeolite-3G. Фильтр Zeolite-plus должен находиться над фильтром Zeolite-3G.
4. Установите воздушный фильтр в исходное положение и закройте воздухозаборную решетку.

Чистка цеолитных фильтров Zeolite-plus и Zeolite-3G

- Чистку цеолитных фильтров выполняйте совместно с чисткой пылесборника. Фильтры следует чистить не реже 1 раза в 6 месяцев.

Подготовка к чистке

1. Отключите кондиционер с пульта ДУ.

Чистка

1. Откройте воздухозаборную решетку, приподняв ее вверх так, чтобы она встала на защелки.
2. Возьмитесь обеими руками за ручки воздушного фильтра и приподнимите его. Извлеките фильтр, осторожно вытягивая его вниз.
3. Извлеките цеолитные фильтры Zeolite-plus и Zeolite-3G из лицевой панели.
4. Промойте фильтры в воде и стряхните воду.
 - Если фильтры забиты пылью, то перед промыванием прочистите их пылесосом. Мойте фильтры только в чистой воде, так как частицы грязи, находящиеся в воде, могут прилипнуть к фильтру.
 - Не трите поверхность фильтра.
 - После промывания сполосните фильтр в чистой воде.
 - Если фильтр сильно загрязнен, то промойте его в нейтральном моющем растворе стандартной концентрации, а затем сполосните в чистой воде до исчезновения мыльных пузырьков.
 - Стряхните с фильтра воду.
5. Просушите фильтры на солнце.
 - Время сушки фильтров на солнце – около 6 часов.
6. Установите фильтры в исходное положение и закройте воздухозаборную решетку.

ПРИМЕЧАНИЯ

- Рекомендуется заменять цеолитные фильтры через 6 лет эксплуатации. При длительной эксплуатации кондиционера в атмосфере с высоким содержанием дыма дезодорирующая способность цеолитных фильтров уменьшается.

Цеолитные фильтры продаются по отдельности:

Цеолитный фильтр Zeolite-plus (RB-A607DE).

Цеолитный фильтр Zeolite-3G (RB-A608DE).

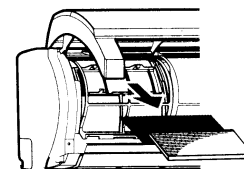
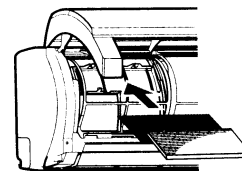

Чистка ионизатора воздуха

Чистку ионизатора воздуха выполняйте совместно с чисткой пылесборника приблизительно 1 раз в 6 месяцев.

Подготовка к чистке

1. Отключите кондиционер с пульта ДУ
2. Выключите сетевой выключатель.

ВНИМАНИЕ!

Во избежание поражения электрическим током не прикасайтесь к металлическим электродам ионизатора (стержни темно-синего цвета).

Чистка

1. Поверните рукой горизонтальную заслонку до ее полного открытия.
2. Удалите пыль из ионизатора.
 - С помощью зубной щетки очистите от пыли концы металлических электродов ионизатора, проведя по ним 3-4 раза щеткой.
 - Не используйте для чистки ионизатора хлопчатобумажные салфетки и другие материалы, оставляющие волокна.
3. Закройте горизонтальную заслонку.

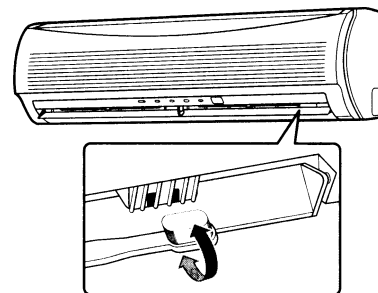

Чистка пылесборника

- Если индикатор состояния фильтра (FILTER) горит оранжевым светом, значит, необходимо очистить пылесборник (индикатор загорается после эксплуатации электростатического фильтра в течение приблизительно 1000 часов).
- Отключите индикатор состояния фильтра, нажав кнопку RESET.
- Пылесборник следует чистить 1 раз в 6 месяцев.
- При появлении гудения или потрескивающих звуков следует очистить пылесборник, даже если индикатор состояния фильтра не горит. Если индикатор загорелся ночью, то до утра можно не отключать кондиционер, но при первой возможности следует очистить пылесборник.

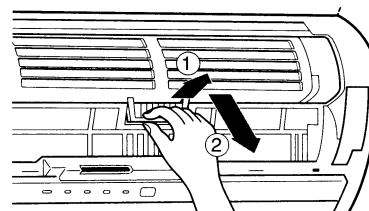

Подготовка к чистке

1. Отключите кондиционер с пульта ДУ
2. Выключите сетевой выключатель.

Чистка

1. Откройте воздухозаборную решетку, приподняв ее вверх так, чтобы она встала на защелки.
2. Возьмитесь обеими руками за ручки воздушного фильтра и приподнимите его. Извлеките фильтр, осторожно вытягивая его вниз.
3. Извлеките пылесборник, взявшись за ручку и потянув ее вверх и на себя, как показано на рисунке.

4. Промойте и просушите пылесборник.

- Погрузите пылесборник на 10-15 минут в теплую воду при температуре 40–50 °С. Если пылесборник сильно загрязнен, используйте моющий нейтральный или слабощелочной раствор с концентрацией в 10 – 15 раз выше стандартной.
- Протрите губкой верхнюю, нижнюю и боковые поверхности пылесборника.
- Сполосните пылесборник в проточной воде.
- Стряхните воду. (Если пятна масла и сажи не удаляются, повторите этапы 1-4 еще два-три раза).
- Просушите пылесборник в тени.

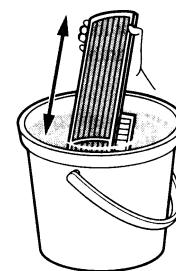

ВНИМАНИЕ!

- Никогда не пользуйтесь отбеливающими растворами.
- Не разбирайте пылесборник.
- Не пользуйтесь скребками и жесткими щетками.
- Не сушите пылесборник с помощью фена, так как от нагревания пылесборник может деформироваться.
- Перед тем, как установить пылесборник в исходное положение, подождите, когда он полностью высохнет. Если установить мокрый пылесборник, то может включиться индикатор состояния фильтра.

5. Установите пылесборник в исходное положение.

- Возьмитесь за ручку пылесборника и вставьте его в кондиционер, как показано стрелками 1 и 2 на рисунке справа. Установите пылесборник на направляющие и после того, как он полностью войдет внутрь, нажмите на него, как показано стрелкой 2.
- Надавите на края пылесборника, как показано стрелкой 3, пока выступы на концах пылесборника полностью не войдут в фиксаторы.

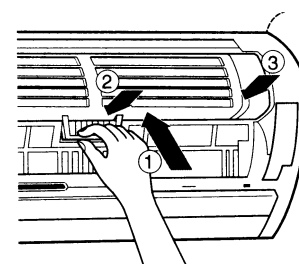

6. Установите воздушный фильтр в исходное положение и закройте воздухозаборную решетку.

ЭКСПЛУАТАЦИЯ КОНДИЦИОНЕРА

Трехминутная задержка включения

При перезапуске кондиционера или включении его выключателем действует трехминутная задержка включения кондиционера. Трехминутная задержка защищает компрессор кондиционера от перегрузки.

Работа в режиме обогрева

Включение режима обогрева

При включении режима обогрева кондиционер не сразу подает воздух в помещение.

Теплый воздух начинает поступать в помещение приблизительно через 5 минут после включения режима обогрева после того, как прогреется теплообменник внутреннего блока.

Оттаивание

Если теплообменник наружного блока покрылся инеем, кондиционер автоматически переходит в режим оттаивания, длящийся от 5 до 10 минут. В результате этого теплопроизводительность кондиционера увеличивается.

В режиме оттаивания вентиляторы внутреннего и наружного блоков не работают.

Талая вода сливается из поддона наружного блока через дренажное отверстие.

Теплопроизводительность

При работе кондиционера в режиме обогрева тепло забирается у наружного воздуха и передается в помещение, то есть, кондиционер работает в режиме теплового насоса. При очень низкой температуре наружного воздуха рекомендуется совместно с кондиционером использовать для обогрева помещения другие отопительные приборы.

Рекомендации по установке наружного блока

При выборе места для установки наружного блока, примите во внимание следующее. Наружный блок должен быть защищен от попадания в него снега, листьев, тополиного пуха и т.п. Воздухозаборная и воздуховыпускная решетки наружного блока не должны быть загорожены посторонними предметами, т.к. это уменьшает тепло- и холодопроизводительность кондиционера. При работе в режиме обогрева и при отрицательной температуре наружного воздуха в поддоне наружного блока может скапливаться и замерзать вода, которая образуется при оттаивании блока. Во избежание этого организуйте надежный отвод воды от наружного блока.

Нарушение электропитания

При нарушении электропитания в процессе работы кондиционер полностью отключается.

- При возобновлении электропитания индикатор OPERATION (кондиционер включен) зеленого цвета начинает мигать.
- Для перезапуска кондиционера нажмите кнопку вкл/откл # на пульте ДУ.
- Грозовой разряд или работающий вблизи кондиционера радиотелефон могут вызвать нарушение работы блоков кондиционера. В этом случае отключите кондиционер выключателем и снова включите его. Для перезапуска кондиционера, нажмите кнопку вкл/откл # пульта ДУ.

Условия эксплуатации кондиционера

Для обеспечения надежной работы кондиционера эксплуатируйте его в следующих температурных условиях.

Режим охлаждения	Температура наружного воздуха: от 10 до 43 °С
	Температура воздуха в помещении: от 21 до 32 °С
	ВНИМАНИЕ! Относительная влажность воздуха в помещении не должна превышать 80 %. При превышении этого значения на поверхности внутреннего блока кондиционера может образовываться конденсат.
Режим обогрева	Температура наружного воздуха: от -15 до +24 °С
	Температура воздуха в помещении: не выше 28 °С
Режим осушения	Температура наружного воздуха: от 10 до 43 °С
	Температура воздуха в помещении: от 17 до 32 °С

Если кондиционер эксплуатируется за пределами указанных диапазонов, то могут сработать функции защиты.

ПОИСК И УСТРАНЕНИЕ НЕИСПРАВНОСТЕЙ

ВНИМАНИЕ!

При возникновении следующих неисправностей немедленно отключите кондиционер, выключите сетевой выключатель и обратитесь в сервисный центр или к торговому агенту.

- Если индикаторы мигают с высокой частотой (5 раз в секунду), то выключите и снова включите сетевой выключатель и через 2-3 минуты переустановите автоматический выключатель. Если, несмотря на это, индикаторы продолжают мигать, обратитесь в сервисный центр или к торговому агенту.
- Включение кондиционера и переключение режимов выполняется неустойчиво.
- Часто перегорает плавкий предохранитель или часто срабатывает автоматический выключатель.
- Внутри кондиционера попали посторонние предметы или вода.
- Другие отклонения от нормальной работы кондиционера.

Перед тем, как обратиться в сервисный центр или к специалисту по ремонту, проверьте следующее:

Если кондиционер не работает

- Выключен сетевой выключатель?
- Сработал автоматический выключатель?
- Перегорел плавкий предохранитель?
- Отключено электропитание?
- Разрядились элементы питания пульта ДУ?
- Задано время включения кондиционера по таймеру?
- Активизирована трехминутная задержка включения кондиционера после перезапуска или включения сетевого выключателя?



Недостаточная холодо- или теплопроизводительность

- Воздухозаборная или воздуховыпускная решетки наружного блока загорожены посторонними предметами?
- Открыты окна и/или двери?
- Воздушный фильтр забит пылью?
- Заслонки в неправильном положении?
- Низкая скорость вращения вентилятора?
- Задан режим осушения или экономичный режим?
- В режиме охлаждения задана слишком высокая температура воздуха?
- В режиме обогрева задана слишком низкая температура воздуха?

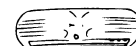

Перед тем, как обратиться в сервисный центр или к специалисту по ремонту кондиционеров, примите во внимание следующее.

На задней стенке внутреннего блока образуется конденсат

- Это нормально! Конденсат, который образуется на задней стенке внутреннего блока, автоматически собирается и отводится из блока.

Во внутреннем или наружном блоке раздаются необычные звуки

- Это нормально! При резком изменении температуры внутренний и наружный блоки могут издавать необычные звуки (журчание жидкости или потрескивание) вследствие изменения расхода хладагента или теплового расширения деталей блока.

В помещении неприятный запах.

Неприятный запах исходит от кондиционера.

- Запах может исходить от стен, ковров, мебели, одежды или меховых изделий.
- При работе электростатического фильтра производится небольшое количество озона, который также имеет запах.

Мигает индикатор включения кондиционера

- Индикатор мигает с частотой 1 Гц при включении сетевого выключателя или при восстановлении электропитания после перебоев в энергоснабжении. Переустановите автоматический выключатель.

**При работе кондиционера в режиме обогрева на наружном блоке появляется иней
Из наружного блока капает вода**

- При работе кондиционера в режиме обогрева на наружном блоке иногда появляется иней. В этом случае автоматически включается режим оттаивания (который длится от 2 до 10 минут) для повышения теплопроизводительности кондиционера.
- В режиме оттаивания вентиляторы внутреннего и наружного блоков не работают.
- Когда хладагент направляется в теплообменник наружного блока для его оттаивания, слышно шипение.
- При оттаивании теплообменника из наружного блока сливается талая вода.

Скорость подачи обработанного воздуха меняется, хотя режим AUTO (кнопка FAN) не задан

- Если температура обработанного воздуха в режиме обогрева падает, то контроллер автоматически изменяет скорость вращения вентилятора внутреннего блока или останавливает его, чтобы не охлаждать помещение.

Из наружного блока выходит белый туман, состоящий из холодного воздуха и капель воды

- При работе кондиционера в режиме охлаждения из внутреннего блока могут вылетать капли конденсата. При работе кондиционера в режиме оттаивания из наружного блока может выходить пар воды.

Автоматическое управление горизонтальной заслонки

- Если при работе кондиционера в режиме обогрева температура воздуха внутри или снаружи помещения будет слишком высокой, горизонтальная заслонка закрывается, а затем автоматически возвращается в первоначально заданное положение.

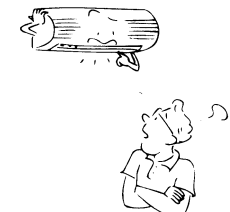
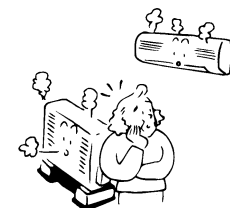
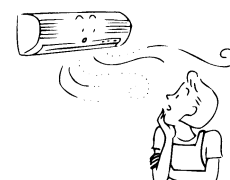
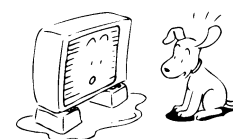
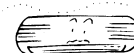
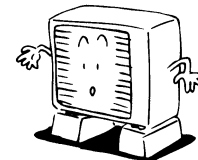
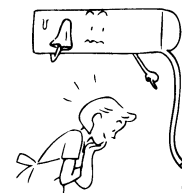

Перед тем, как обратиться в сервисный центр или к специалисту по ремонту, примите во внимание следующее.

Горит индикатор состояния фильтра

- Этот индикатор загорается, если электростатический фильтр эксплуатировался в течение 1000 часов.
- Индикатор может загореться, если неплотно закрыта лицевая панель.
- Индикатор может загореться, если неправильно вставлен пылесборник.

Звуки, раздающиеся во внутреннем блоке

- Заполненный пылесборник может издавать гудение или потрескивание.
- При включении или отключении кондиционера горизонтальная заслонка может издавать дребезжащие звуки.
- Некоторые детали могут расширяться или сжиматься при изменении температуры и издавать при этом потрескивание.
- При движении хладагента по трубам может раздаваться шипение или бульканье.
- Ионизатор воздуха может издавать жужжание.
- При переходе кондиционера в режим оттаивания можно слышать свист.

Звуки, раздающиеся в наружном блоке

- При переходе кондиционера в режим оттаивания в наружном блоке может раздаваться шорох.

Это не является нарушением работы кондиционера

ОСНОВНЫЕ ТЕХНИЧЕСКИЕ ХАРАКТЕРИСТИКИ

Тип	Сплит –система с реверсивным циклом			
	Внутренний блок	Наружный блок	Внутренний блок	Наружный блок
Модель	RAS-10JKVP-E	RAS-10JAVP-E	RAS-13JKVP-E	RAS-13JAVP-E
Электропитание	220-240 В, 50 Гц 220 В, 60 Гц		220-240 В, 50 Гц 220 В, 60 Гц	
Холодопроизводительность, кВт	2,5		3,5	
Теплопроизводительность, кВт	3,2		4,2	
Ток, потребляемый в режиме охлаждения, А	0,15	2,58 – 2,35	0,15	4,40 – 4,02
Мощность, потребляемая в режиме охлаждения, Вт	30	540	30	920
Ток, потребляемый в режиме обогрева, А	0,15	3,44 – 3,14	0,15	5,07 – 4,65
Мощность, потребляемая в режиме обогрева, Вт	30	720	30	1060
Размеры	Ширина, мм	790	780	780
	Высота, мм	250	550	550
	Глубина, мм	208	270	270
Масса нетто, кг	10	38	10	38

- Технические характеристики конкретного агрегата могут отличаться от приведенных в таблице.

Приведенные характеристики получены при следующих условиях.



Охлаждение			
Температура воздуха на входе в агрегат, °С			
Внутренний блок		Наружный блок	
По сухому термометру	По влажному термометру	По сухому термометру	По влажному термометру
27	19	35	24
Обогрев			
Температура воздуха на входе в агрегат, °С			
Внутренний блок		Наружный блок	
По сухому термометру	По влажному термометру	По сухому термометру	По влажному термометру
20	-	7	6

ПОИСК И УСТРАНЕНИЕ НЕИСПРАВНОСТЕЙ ПУЛЬТА ДУ

Перед тем, как обратиться в сервисный центр или к специалисту по ремонту, выполните указанные ниже рекомендации:

Невозможно изменить настройки		
Неисправность	Возможные причины	Способы устранения
Невозможно изменить скорость вращения вентилятора.	• Кондиционер работает в режиме AUTO (автоматический выбор)?	В режиме AUTO кондиционер автоматически выбирает скорость вращения вентилятора.
	• Кондиционер работает в режиме DRY (осушение)?	В режиме осушения кондиционер автоматически выбирает скорость вращения вентилятора. Скорость вращения вентилятора можно задать в режиме охлаждения (COOL) или обогрева (HEAT).

Не работает дисплей		
Неисправность	Возможные причины	Способы устранения
В течение небольшого промежутка времени на дисплее не отображаются указатели.	При появлении указателя OFF TIMER проверьте, не истекло ли время отключения кондиционера по таймеру .	По истечении заданного времени кондиционер отключается.
В течение небольшого промежутка времени на дисплее не отображается указатель таймера.	При появлении указателя ON TIMER проверьте, не истекло ли время включения кондиционера по таймеру.	По истечении заданного времени кондиционер автоматически включается и указатель ON TIMER гаснет.

Отсутствует звуковой сигнал подтверждения приема команды		
Неисправность	Причины	Устранение неисправности
Внутренний блок не издает звуковой сигнал подтверждения приема команды, даже если нажата кнопка вкл/выкл. 	При нажатии кнопки вкл/выкл.  убедитесь, что излучатель ИК-сигналов пульта ДУ направлен на приемник внутреннего блока.	Направьте излучатель ИК-сигналов пульта ДУ на приемник внутреннего блока и повторно нажмите кнопку вкл/выкл. 

СЕРТИФИКАТ СООТВЕТСТВИЯ

Компания TOSHIBA CARRIER CORPORATION, 336 Tadewara, Fuji-shi, Shizuoka-ken, 416-8521, Japan, ответственно заявляет, что данный бытовой кондиционер (сплит-система) соответствует требованиям стандартов по электромагнитной совместимости 89/336/ЕЕС и низковольтному оборудованию 73/23/ЕЕС